

OFFRE SPECIALE

#2 - 2020

EXPIRE AU 31 DECEMBRE 2020



LE SYSTEME ZERO POINT GERARDI VOUS GARANTIT UNE REPETABILITE DE QUELQUES MICRONS





CompactGrip

Etau auto-centrant à mors réversibles

Made in Italy



5 Ans de Garantie

Economie Jusqu'à

21%

IDIÉAL POUR USINAGE 5 AXES

Equipement standard : 1 clé de serrage, 1 cimblet de centrage, 2 lardons de positionnement 16/16, 2 laquets de réglage concentrique +

OFFERT: 1 paire d'inserts GRIP Art. 650T-611 + 1 butée magnétique Art. 370EM

Art.650

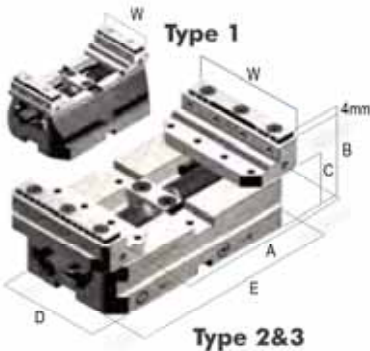

Type	1 - 12kN			2 - 22kN				3 - 32kN				
Largueur de mors W	50			88				123				
Ouverture maxi A	54	94	134	96	136	176	216	133	183	233	283	333
Hauteur de mors B	65			65				89				
Hauteur de base C	45			38				57				
Largueur de base D	79,9			89,9				124,9				
Longueur de base E	80	120	160	120	160	200	240	160	210	260	310	360
Kg	1,9	2,7	3,4	3,6	4,4	5,2	5,8	9,1	10,9	12,8	14,8	17
Code	7.65.01080	7.65.01120	7.65.01160	7.65.02120	7.65.02160	7.65.02200	7.65.02240	7.65.03160	7.65.03210	7.65.03260	7.65.03310	7.65.03360
PRIX HT €	670	773	876	824	927	1.030	1.133	1.339	1.545	1.751	2.060	2.266
PRIX SPÉCIAL €	599	699	799	699	799	899	999	1.199	1.299	1.499	1.799	1.999

inserts Grip idéals pour tout type de matière et dureté

Art.650X <p>Fixe central Simple ou double serrage</p>	Art.650S <p>Lisse + Brut Pour serrage acier doux et finition</p>	Art.650T G01 <p>Denture GRIP Pas 1,5mm Pour serrage de pièces avec dureté standard</p>	Art.650T G02 <p>Denture GRIP Pas 2mm Pour serrage de pièces de grande dureté</p>	Art.650T G11 <p>Denture GRIP Pas 11mm Pour serrage de pièces faible dureté</p>	Art.650R <p>Denture GRIP Pas 2mm Pour le serrage en queue d'aronde</p>
---	--	--	--	--	--

Art.651H

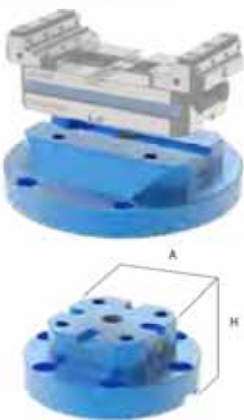

H	Type	1			2				3				
	Min A	Ø80	Ø120	Ø160	120	160	200	240	160	210	260	310	360
50	Code	7.65.1H1080 /050	7.65.1H1120 /050	7.65.1H1160 /050	7.65.1H2120 /050	7.65.1H2160 /050	7.65.1H2200 /050	7.65.1H2240 /050	7.65.1H3160 /050	7.65.1H3210 /050	7.65.1H3260 /050	7.65.1H3310 /050	7.65.1H3360 /050
	PRIX HT €	355	423	505	505	505	505	626	587	587	902	936	1.082
	PRIX SPÉCIAL €	300	350	400	400	400	400	500	500	500	750	750	900
75	Code	7.65.1H1080 /075	7.65.1H1120 /075	7.65.1H1160 /075	7.65.1H2120 /075	7.65.1H2160 /075	7.65.1H2200 /075	7.65.1H2240 /075	7.65.1H3160 /075	7.65.1H3210 /075	7.65.1H3260 /075	7.65.1H3310 /075	7.65.1H3360 /075
	PRIX HT €	365	444	534	534	534	534	666	625	625	953	988	1.141
	PRIX SPÉCIAL €	300	350	450	450	450	450	550	500	500	800	800	950
100	Code	7.65.1H1080 /100	7.65.1H1120 /100	7.65.1H1160 /100	7.65.1H2120 /100	7.65.1H2160 /100	7.65.1H2200 /100	7.65.1H2240 /100	7.65.1H3160 /100	7.65.1H3210 /100	7.65.1H3260 /100	7.65.1H3310 /100	7.65.1H3360 /100
	PRIX HT €	376	464	563	563	563	563	707	662	662	1.007	1.047	1.206
	PRIX SPÉCIAL €	300	400	450	450	450	450	600	550	550	800	900	1.000

Support pyramidal pour centres 5 Axes

disponible en version 4 étaux.

Art.643H

Support pyramidal en aluminium qui permet de monter simultanément 3 étaux Compact Grip inclinés à 45° ou 60° pour augmenter l'espace de travail et permettre l'usinage de plusieurs pièces à des endroits difficilement accessibles

Art.643H

Le support pyramidal en aluminium est dispo aussi en 4 positions, il permet le montage simultané de 3 étaux Compact Grip inclinés à 45° et un étau Compact Grip positionné horizontalement sur la surface supérieure de la pyramide



60°



45°



Kit de fixation pour support pyramidal NON COMPRIS



CompactGrip

Etau auto-centrant à mors réversibles

NEW



5 Ans de Garantie

Economie Jusqu'à

33%

IDÉAL POUR USINAGE 5 AXES

Made in Italy

Art.660

Plaque rectangulaire avec changement rapide mécanique



Equipement standard : 4 tirants Art.660B

Type Entraxe	1- 2	3
C	27	27
D	116	156
E	150	190
F	52	96
kg	3	5,2
Code	9.66.05200	9.66.09400

PRIX HT € ~~679~~ ~~978~~

PRIX SPÉCIAL € 599 899

Art.661

Plaque ronde avec changement rapide mécanique



Equipement standard : 4 tirants Art.660B

Type Entraxe	1- 2	3
ØA	156	196
ØB	120	175
C	27	27
F	52	96
kg	3	5,2
Code	9.66.05200	9.66.09400

PRIX HT € ~~660~~ ~~950~~

PRIX SPÉCIAL € 599 899

Art.660S

Plaque trempée avec changement rapide mécanique et avec une partie usinable rectangulaire sans trous



Equipement standard : 4 tirants Art.660B

Type Entraxe	1- 2	3
C	27	27
D	126	156
E	150	190
F	52	96
kg	3	5,2
Code	9.66.05520	9.66.05940

PRIX HT € ~~550~~ ~~750~~

PRIX SPÉCIAL € 499 699

Usage suivant plan en sus

Art.661S

Plaque trempée avec changement rapide mécanique et avec une partie usinable ronde sans trous



Equipement standard : 4 tirants Art.660B

Type Entraxe	1- 2	3
ØA	158	196
C	27	27
F	52	96
kg	3,8	-
Code	9.66.15520	9.66.15940

PRIX HT € ~~600~~ ~~1.000~~

PRIX SPÉCIAL € 499 699

Usage suivant plan en sus

Art.660R

Plaque de réduction rectangulaire avec changement rapide mécanique

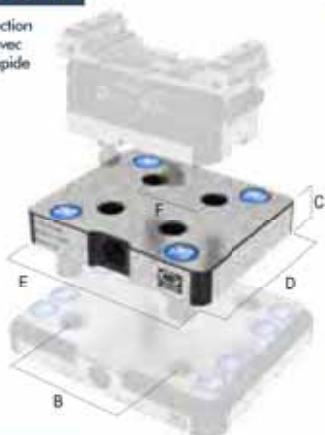

Equipement standard : 4 tirants Art.660B

Entraxe	De 96 à 52
B	96
C	27
D	126
E	150
F	52
kg	3,75
Code	9.66.0R210

PRIX HT € ~~600~~

PRIX SPÉCIAL € 499

EXEMPLE Montage d'une plaque ronde avec changement rapide pour des étaux Compact Grip

Art.661R

Plaque de réduction ronde

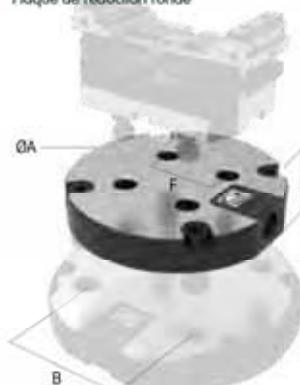

Equipement standard : 4 tirants Art.660B

Entraxe	De 96 à 52
ØA	158
B	96
C	27
F	52
kg	3,75
Code	9.66.1R210

PRIX HT € ~~750~~

PRIX SPÉCIAL € 499

Art.660B

Tirants pour table avec changement rapide



Diviseur CN Hoos Hrt200

Art.661S

Plaque changement rapide Art.661S

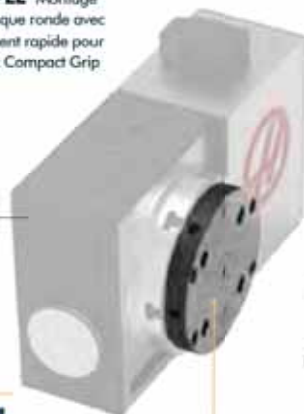

Tirant Art.660B

Mandrin concentrique

Plaque interface Art.62K

Etau Compact Grip Art.650 T.2

EXPIRE AU 31 DECEMBRE 2020

Compact, Rigide et Précis. Idéal en usinages 5 axes



StandardFLEX

Nouveau principe intelligent de changement rapide de mors avec guidage et effet plaqueur



5 Ans de Garantie

Economie Jusqu'à

27%

IDÉAL POUR CENTRES VERTICAUX

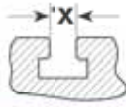

Étau modulaire de précision StandardFLEX avec équipement standard +

OFFERT : 1 jeu de brides Art. 298 + 4 écrous en "T" Art.287

*à préciser lors de chaque commande

Art.1A

Type	2 - 25kN		3 - 30kN			4 - 30kN		5 - 40kN		
Ouverture maxi A	150	200	200	300	200	300	400	200	300	400
Largeur de mors W	121 mm	146 mm			171 mm		196 mm			
Hauteur de mors B	38	48			58		63			
Longueur de base D	345	420	520	455	555	655	495	595	695	
Code	1.1A.20000	1.1A.32000	1.1A.33000	1.1A.42000	1.1A.43000	1.1A.44000	1.1A.52000	1.1A.53000	1.1A.54000	
PRIX HT €	798	959	1.106	1.220	1.342	1.464	1.594	1.908	2.229	
PRIX SPÉCIAL €	715	769	869	1.050	1.120	1.230	1.430	1.690	1.890	

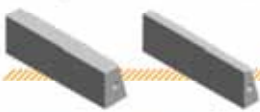

Art.230B mors doux
Art.230C mors lisse

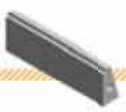

Art.230E mors à repos



Art.230F mors prismatique



Art.138 mors lisse haut superposé



Art.150 mors prismatique haut superposé



Art.212 mobile intermédiaire avec double repos



Art.257 Vis hydraulique serrage manuel

Economie Jusqu'à

20%

* à préciser avec un étau complet



XL

Étau vous proposant une ouverture beaucoup plus grande que la série standard.



5 Ans de Garantie

Economie Jusqu'à

24%

Art.21

(Serrage simple)



Type	2 - 25kN	3 - 30kN		4 - 30kN		
Ouverture maxi A	320	360	460	500	600	700
Largeur de mors W	125 mm	150 mm		175 mm		
Hauteur de mors B	40	50		60		
Longueur de base D	520	580	680	766	866	966
Code	2.21.23200	2.21.33600	2.21.34600	2.21.45000	2.21.46000	2.21.47000
kg	17	32	35	52	56	61
PRIX HT €	989	1.229	1.362	1.577	1.717	1.863
PRIX SPÉCIAL €	750	950	1.100	1.300	1.400	1.500

LES PLUS VENDUS



Art.138 mors lisse haut superposé



Art.150 mors prismatique haut superposé



Art.217 mors mobile prismatique



Art.313 cales magnétiques planes



Art.2305 mors strié

Economie Jusqu'à

20%

* Si achetés avec un étau complet



Éléments Modulaires

Extension de base pour mors mobile d'étaux Art. 1 et Art. 1A

OFFERT : 1 jeu de 4 brides Art. 298 + 2 taquets de positionnement 16/16 Art. 297

Art.51



Tipo	2	3	4	5
Longueur de base D	160	230	240	300
Code	1.80.23160	1.80.33230	1.80.43250	1.80.53300
kg	3,4	8,2	11,5	20
PRIX HT €	170	231	269	430

Art.1/1A

+

Art.51





Kit Automation

POUR ETAUX
Art.1 et Art.1A

Pompe oléopneumatique avec commande
pneumatique et vérin simple effet



5 Ans de Garantie
Economie Jusqu'à

11%

IDÉAL POUR CENTRES VERTICAUX

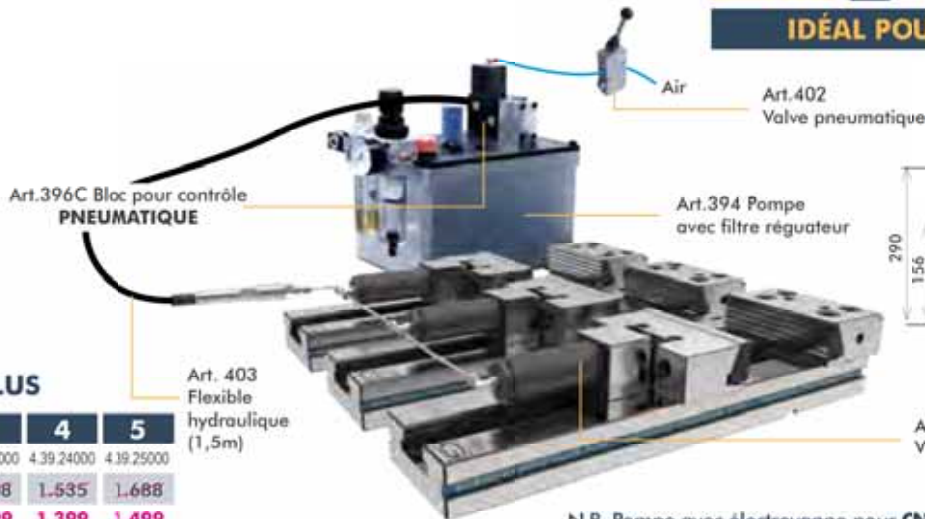

Art.392

SIMPLE EFFET
ETAU NON INCLUS

Type	2	3	4	5
Code	4.39.22000	4.39.23000	4.39.24000	4.39.25000
PRIX HT €	1.499	1.508	1.535	1.688
R. SPECIAL €	1.399	1.399	1.399	1.499

N.B. Pompe avec électrovanne pour CN également DISPONIBLE

KIT pour serrage SIMULTANÉ

Art.392/2

(Art.271 - 394 - 402 - 403)

2 SERRAGES
SIMULTANÉS

Art.392 + N°1 Art.271

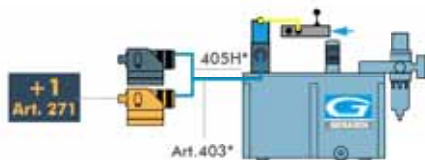

*Art.405H (En sus)

Tuyau rigide galvanisé diam. 6 mm (lg 1 m)
Code: 4.40.5H000

Type	2	3	4	5
Code	4.39.22002	4.39.23002	4.39.24002	4.39.25002
PRIX HT €	1.804	1.823	1.877	2.182
PRIX SPÉCIAL €	1.699	1.699	1.699	1.999

Art.392/3

3 SERRAGES
SIMULTANÉS

Art.392 + N°2 Art.271

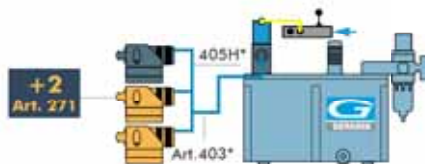

Type	2	3	4	5
Code	4.39.22003	4.39.23003	4.39.24003	4.39.25003
PRIX HT €	2.109	2.136	2.216	2.675
PRIX SPÉCIAL €	1.999	1.999	1.999	2.399

Art.392/4

4 SERRAGES
SIMULTANÉS

Art.392 + N°3 Art.271

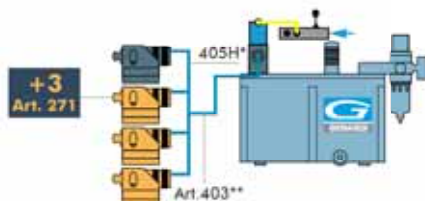

Type	2	3	4	5
Code	4.39.22004	4.39.23004	4.39.24004	4.39.25004
PRIX HT €	2.416	2.450	2.559	3.170
PRIX SPÉCIAL €	2.299	2.299	2.299	2.899

KIT pour serrage INDEPENDANT

Art.392A/2

(Art.271 - 394 - 402 - 403)

2 SERRAGES
INDÉPENDANTS

Art.392 + N°1 Art.407B

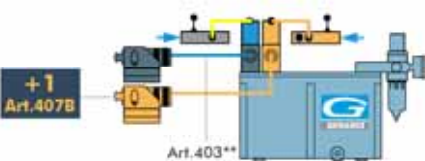

**Art.403 (En sus)

Flexible hydraulique 760 bars avec raccords rapides
Art. 270A (lg 1,5 m) Code: 4.40.30000

Type	2	3	4	5
Code	4.39.2A202	4.39.2A302	4.39.2A402	4.39.2A502
PRIX HT €	2.452	2.469	2.531	2.915
PRIX SPÉCIAL €	2.299	2.299	2.299	2.699

Art.392A/3

3 SERRAGES
INDÉPENDANTS

Art.392 + N°2 Art.407B

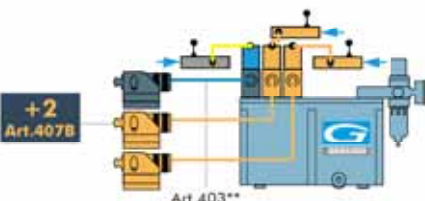

Type	2	3	4	5
Code	4.39.2A203	4.39.2A303	4.39.2A403	4.39.2A503
PRIX HT €	2.854	2.880	2.959	3.401
PRIX SPÉCIAL €	2.699	2.699	2.699	3.099

Art.392A/4

4 SERRAGES
INDÉPENDANTS

Art.392 + N°3 Art.407B

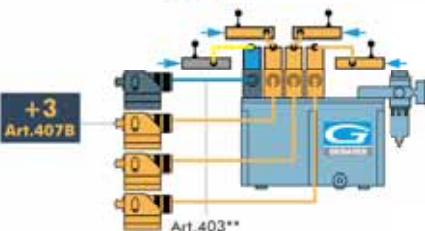

Type	2	3	4	5
Code	4.39.2A204	4.39.2A304	4.39.2A404	4.39.2A504
PRIX HT €	3.534	3.568	3.671	4.260
PRIX SPÉCIAL €	3.399	3.399	3.399	3.999

EXPIRE AU 31
DECEMBRE 2020

Serrage contrôlé



FMS

Pour serrage simple, double et auto-centrant



5 Ans de Garantie
Economie Jusqu'à 9%

Art.864

Étau FMS, ouverture double, simple ou auto-centrant. Disponible avec des mors lisses sur demande (Art.8100)

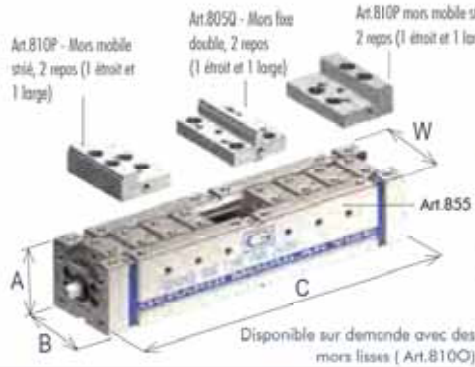

Équipement standard: 1 Clé à pipe, 2 taquets de positionnement et 2 butées latérales + OFFERT : 1 jeu de 4 brides Art. 298

Type W	2 (94mm) - 25kN			3 (124mm) - 30kN		4 (144mm) - 30kN
Hauteur base A	90	90	90	100	100	120
Largeur base B	95	95	95	125	125	145
Longueur base C	400	500	600	500	600	600
Code	5.86.42400	5.86.42500	5.86.42600	5.86.43500	5.86.43600	5.86.44600
PRIX HT €	1.810	2.288	2.395	2.216	2.801	2.805
Étau complet Art.864						
PRIX SPÉCIAL €	1.649	2.049	2.199	2.099	2.549	2.599
Étau complet Art.864						

1 étau Art.864 acheté = 20% d'économie sur les mors supplémentaires

Art.8100
Mors mobile lisse avec 2 repos (1 large et 1 étroit)

Code	5.81.00200	5.81.00300	5.81.00400
PRIX HT €	190	207	257
PRIX SPÉCIAL €	152	166	206

Art.810F
Mors fixe lisse, 2 repos étroits (3x5mm)

Code	5.80.5F200	5.80.5F300	5.80.5F400
PRIX HT €	186	206	256
PRIX SPÉCIAL €	149	165	205

Art.810X
Mors mobile flottant, 1 côté strié + 1 côté avec repos étroit (3x5mm) (Art.810Z)

Code	5.81.0X200	5.81.0X300	5.81.0X400
PRIX HT €	287	325	364
PRIX SPÉCIAL €	230	260	291

Art.805B
Mors fixe doux

Code	5.80.5B200	5.80.5B300	5.80.5B400
PRIX HT €	126	142	195
PRIX SPÉCIAL €	101	114	156

Art.805G
Mors fixe strié, 2 repos étroits (3x5mm)

Code	5.80.5G200	5.80.5G300	5.80.5G400
PRIX HT €	186	206	256
PRIX SPÉCIAL €	149	165	205

Art.805I
Mors fixe prismatique

Code	5.80.5I200	5.80.5I300	5.80.5I400
PRIX HT €	186	206	256
PRIX SPÉCIAL €	149	165	205



Multiflex

Pour des serrages de 1 à 19 pièces de mêmes dimensions ou de dimensions différentes



5 Ans de Garantie
Economie Jusqu'à 33%

Art.600

Art.600W

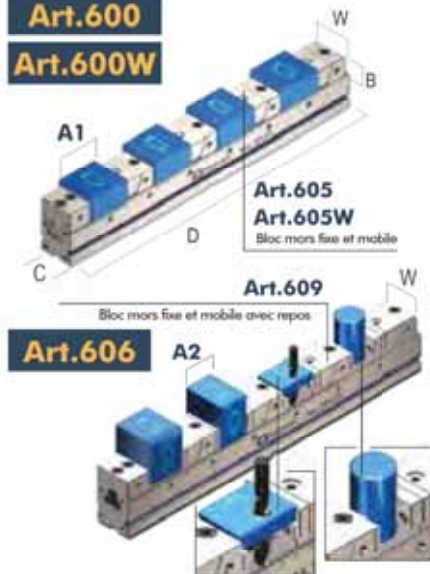

Chaque étau est prévu pour le serrage de 4 pièces. Équipement std : Clé en T, 2 taquets de positionnement, 4 butées latérales + OFFERT : 1 jeu de 6 brides Art. 298

Type	Art.600 / Art.600W							Art.606				
	mm	B	C ^{+0/-0,02}	D	W	A1mm	Code	PRIX HT €	PRIX SPÉCIAL €	A2mm	Code	PRIX HT €
1 20kN	32/25	50	300	49	4x8	6.60.01300	1.038	699	3x19	6.60.61300	1.572	1.150
	32/25	50	400	49	4x33	6.60.01400	1.128	799	4x23	6.60.61400	1.638	1.250
	32/25	50	500	49	4x58	6.60.01500	1.229	899	4x48	6.60.61500	1.738	1.350
	32/25	50	600	49	4x83	6.60.01600	1.340	999	4x73	6.60.61600	1.849	1.450
	32/25	50	700	49	4x108	6.60.01700	1.499	1.099	4x97	6.60.61700	2.089	1.550
2 30kN	40	75	400	74	4x12	6.60.02400	1.351	1.019	3x28	6.60.62400	1.957	1.450
	40	75	500	74	4x37	6.60.02500	1.451	1.149	4x24	6.60.62500	2.059	1.550
	40	75	600	74	4x62	6.60.02600	1.563	1.249	4x49	6.60.62600	2.173	1.650
	40	75	700	74	4x87	6.60.02700	1.674	1.349	4x74	6.60.62700	2.285	1.750
	40	75	800	74	4x112	6.60.02800	1.825	1.449	4x99	6.60.62800	2.446	1.850
NEW 3 40kN	40	75	900	74	4x137	6.60.02900	1.987	1.649	4x124	6.60.62900	2.608	1.950
	60	100	700	99	4x59	6.60.03700	1.937	1.549	4x44	6.60.63700	2.640	2.050
	60	100	800	99	4x84	6.60.03800	2.097	1.649	4x69	6.60.63800	2.801	2.150
	60	100	900	99	4x109	6.60.03900	2.260	1.849	4x94	6.60.63900	2.963	2.350
	60	100	1000	99	4x134	6.60.03100	2.477	2.049	4x119	6.60.63100	3.180	2.550

PROMO SUR CALES MAGNÉTIQUES ET RAPPORTÉES:

Art.616
Paire de cales magnétiques pour Art. 600

Economie Jusqu'à 40%

* Si acheté avec un étau complet

EXEMPLE:
Art.600 2x600 avec 4 paires de cales magnétiques

PRIX HT:
€1.249 + €132 à la place de €220

Art.610E
Cale rapportée pour Art.606

Economie Jusqu'à 20%

* Si acheté avec un étau complet



Blocs Verticaux

Fonte G30 avec double traitement de stabilisation

NEW



5 Ans de Garantie

Economie Jusqu'à

33%

IDÉAL POUR CENTRES VERTICAUX ET HORIZONTALS

5 mm^{ème} FACE USINABLE

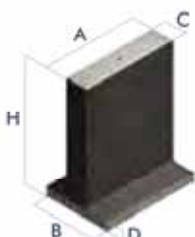
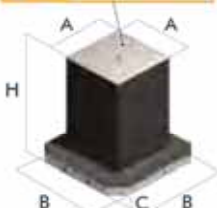

Art.53B

Code	A	B	C	H	kg	PRIX HT €	PRIX SPÉCIAL €
8.53.B00081	260	400	45	660	220	1.829	1.540
8.53.B00105	260	500	45	750	284	2.142	1.800
8.53.B00171	360	500	45	700	356	2.846	2.100
8.53.B00211	510	630	45	860	631	5.010	3.350

Uniquement pour les palettes avec rainures en T

Art.55B

Code	A	B	C	D	H	kg	PRIX HT €	PRIX SPÉCIAL €
8.55.B00052	400	400	160	50	660	244	2.004	1.600
8.55.B00053	500	500	160	50	700	331	2.677	2.100
8.55.B00172	630	630	210	55	850	545	4.429	3.340
8.55.B00190	800	450	160	65	800	604	4.965	3.840

Art.57B

Avec seulement 3mm de surépaisseur !!!

Code	A	B	C	E	H	kg	PRIX HT €	PRIX SPÉCIAL €
8.57.B00100	203	500	40	80	750	157	1.316	1.250
8.57.B00110	273	500	40	80	850	235	1.783	1.600
8.57.B00120	233	500	40	110	850	218	1.685	1.500
8.57.B00140	303	630	40	150	950	327	2.341	2.050

Art.53B2 PLUS

Code	kg	PRIX HT €	PRIX SPÉCIAL €
8.53.B20081	204	2.221	1.900
8.53.B20105	254	2.601	2.200
8.53.B20171	326	3.456	2.800
8.53.B20211	593	6.084	4.100

Art.55B2 PLUS

Code	kg	PRIX HT €	PRIX SPÉCIAL €
8.55.B20052	206	2.434	2.000
8.55.B20053	303	3.251	2.600
8.55.B20172	520	5.378	4.100
8.55.B20190	782	6.029	4.700

Art.57B2 PLUS

Code	kg	PRIX HT €	PRIX SPÉCIAL €
8.57.B20100	155	1.504	1.350
8.57.B20110	241	2.126	1.850
8.57.B20120	216	2.008	1.700
8.57.B20140	325	2.731	2.300

A Tour en fonte G30 (avec traitement thermique), ébauchée de fraisage. Epaisseur des parois 43-45 mm (10 mm stock)

B Tour ébauchée de fraisage, avec base usinée pour positionnement et fixation sur palettes standard européennes et japonaises. Préparée en standard pour système de fixation rapide ZERO POINT GERARDI.

C Tour totalement usinée. Epaisseur des parois 38-40mm. Tolérance ± 0,02 mm

B2 PLUS +1 mm sur les faces verticales. Tour prête à être installée sur la table machine afin de finaliser l'usinage des faces verticales.

E Tour avec grille (trous calibrés et filetages dans la masse). Tolérance ± 0,02 mm

F Tour avec grille (avec bagues calibrées traitées et hélicoils en acier inoxydable). Tolérance ± 0,02mm

Etaux verticaux 4 faces monoblocs (avec plaque de base)

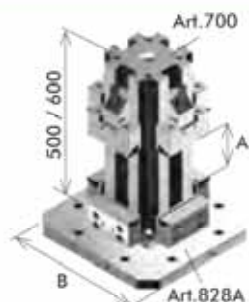

Art.700 + Art.828A (inclus)

Etaux verticaux 4 faces séries STD avec plaque de base personnalisée

Type 3 A 270 B 400 Code 3.70.02803 € 4.463 € 3.399	Type 3 A 270 B 500 Code 3.70.02803 € 4.976 € 3.899
Type 3 A 370 B 400 Code 3.70.03803 € 4.072 € 3.699	Type 3 A 370 B 500 Code 3.70.03803 € 5.385 € 4.099

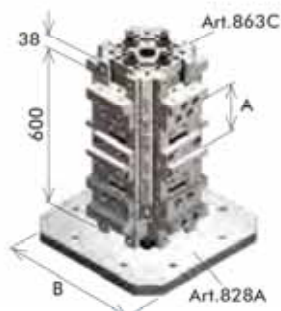

Art.863C + Art.828A (inclus)

Etaux verticaux 4 faces série FMS avec plaque de base personnalisée

Type 3 A 2x262 B 400 Code 5.86.3C360 € 13.183 € 9.999	Type 3 A 2x262 B 500 Code 5.86.3C360 € 13.896 € 10.399
--	---

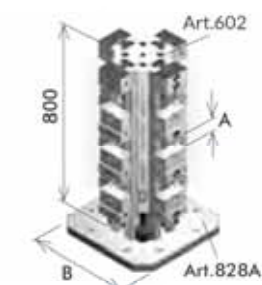

Art.602 + Art.828A (inclus)

Etaux verticaux 4 faces série MULTIFLEX avec plaque de base personnalisée

Type 2 A 4x112 B 400 Code 6.60.22800 € 10.258 € 7.799	Type 2 A 4x112 B 500 Code 6.60.22800 € 10.771 € 8.199
--	--



EXPIRE AU 31 DECEMBRE 2020

Tour en fonte stabilisée + étaux en acier = Rigidité et Précision

/ 7



FMS

Pour serrage simple, double et auto-centrant

Art.868

Étau auto-centrant avec mors surélevés. Idéal pour les machines 5 axes

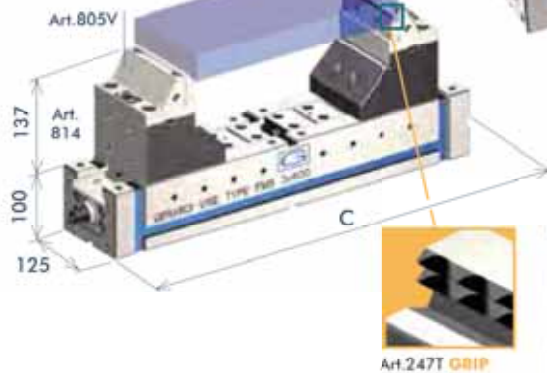

ETAUX FMS équipés de MORS SURELEVÉS

Possibilité d'utilisation des mors fixes FMS à la place de mors Art.805V
Possibilité de deux positions pour chaque mors fixe et base mors mobile Art.814

Équipement standard: 1 Clé à pipe, 2 taquets de positionnement, 1 Plaque de connexion Art. 801S et 2 butées latérales +

OFFERT : n. 4 brides nues Art. 298

Type (W)	3 (124mm) - 30kN	
Hauteur base A	344	444
Longueur base C	500	600
Code	5.86.83500	5.86.83600
PRIX HT €	2.236	2.802



5 Ans de Garantie
Economie Jusqu'à

IDÉAL POUR USINAGE 5 AXES

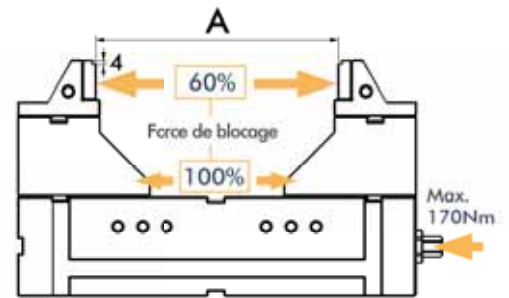

Multitasking

Étau auto-centrant ou excentré Pour centres d'usinage 5 axes

Art.640

Équipement standard : 1 butée, 1 clé hexagonale, 1 paire de lardons de positionnement Art. 297 et 1 pion de centrage Art. 640P + 2 mors Art.645E



OFFERT: 2 mors Art. 645T

Mors Art.640	Type 1 - 16 kN	Type 2 - 20 kN
Code	6.64.01000	6.64.02000
PRIX HT €	218 + 1.603	248 + 1.972
PRIX SPÉCIAL €	999	1.199



5 Ans de Garantie
Economie Jusqu'à

46%

* Si achetés avec un étau complet

IDÉAL POUR USINAGE 5 AXES



Art.641H

Rehausse simple pour étau Art. 640

Rehausse Art.641H	Type 1	Type 2
Code	7.64.1H100AL/100	7.64.1H200AL/100
PRIX HT €	563	600
PRIX SPÉCIAL €	379	399



Art.645B
mors doux

Type	1	2
Code	6.64.5B100	6.64.5B200
PRIX HT €	87	103
PRIX SPÉCIAL €	67	80



Art.645C
mors lisse

Type	1	2
Code	6.64.5C100	6.64.5C200
PRIX HT €	87	103
PRIX SPÉCIAL €	67	80



Art.645D
mors strié

Type	1	2
Code	6.64.5D100	6.64.5D200
PRIX HT €	87	103
PRIX SPÉCIAL €	67	80



Art.645E
mors repos

Type	1	2
Code	6.64.5E100	6.64.5E200
PRIX HT €	98	114
PRIX SPÉCIAL €	76	88



Art.645F
mors prismatique

Type	1	2
Code	6.64.5F100	6.64.5F200
PRIX HT €	109	124
PRIX SPÉCIAL €	84	96



Art.645T
mors GRIP

Type	1	2
Code	6.64.5T100	6.64.5T200
PRIX HT €	109	124
PRIX SPÉCIAL €	84	96

Équipement STD



Art.63

Rehausse en acier avec Zéro Point pour étau art. 640

Dotation standard :
- 1 tirant Art. 10S/11S
- 1 bouchon téflon Art. 9
- 1 cimblot Art. 640P
- 1 pion anti-rotation Art. 79

Rehausse Art.63	Type 1	Type 2
Code	9.63.10000	9.63.20000
PRIX HT €	1.065	1.783
PRIX SPÉCIAL €	899	1.399



GripMatic

Étau Hydraulique ou pneumatique double effet



5 Ans de Garantie
Economie Jusqu'à

IDÉAL POUR USINAGE 5 AXES

Art.670

Étau pneumatique ou hydraulique, idéal pour sur centres d'usinage 5 axes.

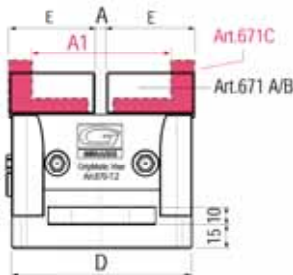
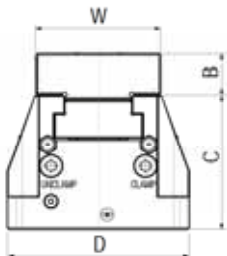
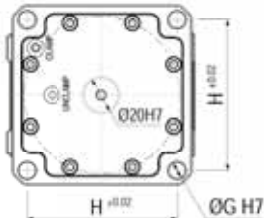

Art. 670P



Équipement standard : - 4 x Vis calibrées (Art. 83) - Pion de centrage (Art. 670P)
- Adaptateur (Air/Oil) (Art. 670IDL) - Clapet anti-retour (Art. PN16)

Type	2	3	4
Largeur de mors W	74	99	124
Ouverture max A	6,4	8,5	12
Ouverture max A1	58,8	106,5	124,5
Hauteur de mors C+B	105	135	165
Longueur de base C	80	105	130
Largeur de base D	106	166	206
Largeur mors E	52	78	96
Entraxe positionnement/fixation	90	140	170
Pression air	Max 10BAR		
Force de serrage ART.670 Pneumatique	5,1 kN	16 kN	22 kN
Code	7.67.0PN20	7.67.0PN30	7.67.0PN40
PRIX HT €	1.545	2.060	2.730
Pression huile	30 Bar	30Bar	25 Bar
Force de serrage ART.670 Hydraulique - Code	15kN	25kN	45kN
Code	7.67.0ID20	7.67.0ID30	7.67.0ID40
PRIX HT €	1.545	2.060	2.730



Plaque Interface

Plaque interface pour étaux Grip Matic



Art.670CP SEMI-AUTOMATIQUE

SEMI-AUTOMATIQUE

Plaque semi-automatique interface pour étau Grip Matic Art. 670PN avec accouplement rapide entrée de l'air et système manuel de contrôle par un sélecteur

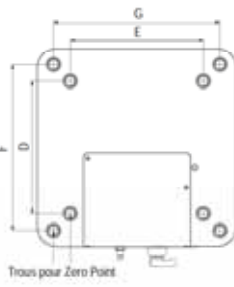
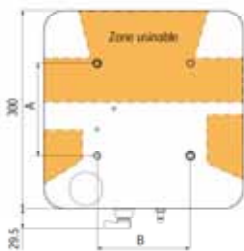
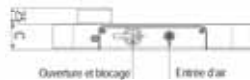

Type	2	3	4
Entraxe trou A	90	140	170
Entraxe trou B	90	140	170
Hauteur de la plaque C	38	38	38
Entraxe trou D	200	200	200
Entraxe trou E	200	200	200
Entraxe trou F	250	250	250
Entraxe trou G	250	250	250
Pression de l'air	Max 10BAR		
Force de serrage	5,1 kN	16 kN	22 kN
Code	7.67.0CP20	7.67.0CP30	7.67.0CP40
PRIX HT €	2.000	2.000	2.000

Art.670AP ENTièrement AUTOMATIQUE

ENTièrement AUTOMATIQUE

Plaque interface pour étau Grip Matic Art. 670PN automatique, avec entrée de l'air par la table de la machine et possibilité d'être contrôlée directement par le CNC. Cette plaque peut être entièrement personnalisée selon les caractéristiques de la machine (contrôle du positionnement de la pièce et proprete)



PLAQUE 100% PERSONNALISABLE

Type	2	3	4
Pression de l'air	Max 10BAR		
Force de blocage	5,1 kN	16 kN	22 kN
ART.670 Pneumatique - Code	7.67.0AP20	7.67.0AP30	7.67.0AP40
PRIX HT € *	2.200	2.200	2.200

* Prix mini, MODIFICATION EN SUS

EXPIRE AU 31 DECEMBRE 2020

Système semi ou entièrement automatique



Zero Point

90% de réduction des
temps d'arrêt machine

Made in Italy

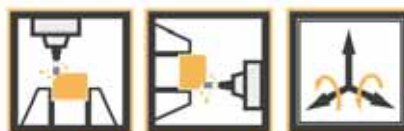

5 Ans de Garantie
Economie Jusqu'à
31%

IDÉAL POUR CENTRES VERTICAUX, HORIZONTAUX ET 5 AXES

MULTIPLE PNEUMATIQUE (THE CLASSIC)

Repositionnement à 0,005 mm



Équipement Standard:
1 tirant Art. 10, 1 Bouchon
téflon avec joint Art. 9

MONO PNEUMATIQUE (THE HERMETIC)

Repositionnement à 0,005 mm

Art.664
INDÉPENDANT



Art.665
ENCASTRÉ



Art.664S
INDÉPENDANT

DOUBLE EFFET
AIR + RESSORT



Art.665S
ENCASTRÉ

DOUBLE EFFET
AIR + RESSORT



Type	1	2	3
Code	9.66.41000	9.66.42000	9.66.43000
kN	5,4	10	16
Double effet KN	INDISPONIBLE		
PRIX HT €	631	820	1.030
		€599	

Type	1	2	3
Code	9.66.51000	9.66.52000	9.66.53000
kN	5,4	10	16
Double effet KN	INDISPONIBLE		
PRIX HT €	526	711	927
		€499	

Type	1	2	3
Code	9.66.4S100	9.66.4S200	9.66.4S300
kN	5,4	10	16
Double effet KN	12,7	27	40
PRIX HT €	631	894	1.030
		€699	

Type	1	2	3
Code	9.66.5S100	9.66.5S200	9.66.5S300
kN	5,4	10	16
Double effet KN	12,7	27	40
PRIX HT €	526	788	927
		€599	

Force de blocage 5 à 40 Kn / Pouvoir de maintien supérieur à 60 Kn / Pression pneumatique de déblocage 6 à 14 bars / Diamètre de positionnement avec compensation axiale / Double centrage du tirant pour un maximum de rigidité / Nettoyage pneumatique / 4 rainures anti-rotation / Double effet.

KIT Zéro Point pneumatique

KIT #1 et #2 avec positionnement et fixation standard inclus

KIT #3 et #4 avec positionnement inclus et fixation avec supplément

KIT#1 POUR CENTRE VERTICAL

Art. 81P	PLAQUE BASE	200x400	200x500
PRIX HT €		1.959	2.038
PRIX SPÉCIAL €		1.499	1.599

KIT#2 POUR CENTRE HORIZONTAL

Art. 80P	PLAQUE BASE	400x400	500x500	630x630
PRIX HT €		3.911	4.260	4.828
R SPÉCIAL €		2.899	3.099	3.599

KIT#3 POUR CENTRE VERTICAL

Art. 81P	PLAQUE BASE	400x600	400x800
PRIX HT €		5.800	6.099
R SPÉCIAL €		4.299	4.599

KIT#4 POUR CENTRE 5 AXES

Art. 82P	PLAQUE BASE	Ø425	Ø500	Ø630
PRIX HT €		4.221	4.336	4.850
R SPÉCIAL €		3.199	3.299	3.799

Plaques interface pour Zero Point

Art. 61i LISSE

Art. 61i	LISSE	200x400	200x500
PRIX HT €		670	773
R SPÉCIAL €		499	599

Art. 61iE GRILLE INTEGRALE

Art. 61iE	GRILLE INTEGRALE	200x400	200x500
PRIX HT €		788	1.010
R SPÉCIAL €		599	699

Art. 60i LISSE

Art. 60i	LISSE	400x400	500x500	630x630
PRIX HT €		965	1.179	1.391
R SPÉCIAL €		699	899	999

Art. 60iE GRILLE INTEGRALE

Art. 60iE	GRILLE INTEGRALE	400x400	500x500	630x630
PRIX HT €		1.229	1.574	2.616
R SPÉCIAL €		899	1.199	1.999

Art. 61i LISSE

Art. 61i	LISSE	400x600	400x800
PRIX HT €		1.447	1.982
R SPÉCIAL €		1.099	1.499

Art. 61iE GRILLE INTEGRALE

Art. 61iE	GRILLE INTEGRALE	400x600	400x800
PRIX HT €		1.694	2.513
R SPÉCIAL €		1.299	1.899

Art. 62i LISSE

Art. 62i	LISSE	Ø425	Ø500	Ø630
PRIX HT €		1.050	1.200	1.450
R SPÉCIAL €		799	949	1.099

Art. 62iE GRILLE INTEGRALE

Art. 62iE	GRILLE INTEGRALE	Ø425	Ø500	Ø630
PRIX HT €		1.241	1.575	2.100
R SPÉCIAL €		949	1.199	1.599



BMT 45/55/65/75/85

L'excellence technologique !



5 Ans de Garantie

Economie Jusqu'à

30%

OUTILS MOTORISÉS POUR TOURS

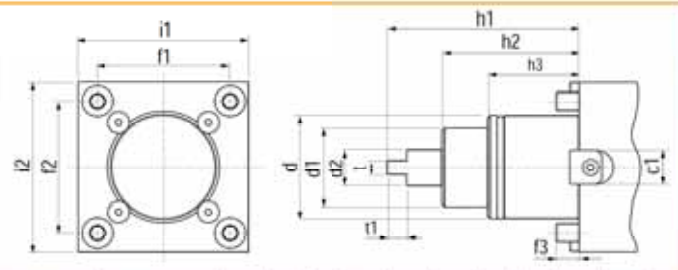

BMT	c1	d	d1	d2	f1	f2	f3	h1	h2	h3	i1	i2	t	l2
45	15	045	35	14	58	58	10	84	60	40	75	75	6	8,5
55	15	055	40	16	64	64	14	104	75	30	85	85	8	8,5
65	18	065	45	18	70	73	15	112	83	32	94	94	10	14
75	25	075	55	23	90	96	15	110	80	43	112	112	14	15
85	25	085	65	33,5	100	100	18	140	100	43	125	125	16	20



COMPATIBILITE AVEC
DOOSAN / HARDINGE /
SAMSUNG / HWACHEON /
HYUNDAI / WIA
VICTOR / HAAS



Compatible aussi avec les tours HAAS !!!

BMT	Code	ER	H	Nm	Rpm	PRIX HT €	PRIX SPECIAL €	BMT	Code	ER	H	Nm	Rpm	PRIX HT €	PRIX SPECIAL €	BMT	Code	ER	H	Nm	Rpm	PRIX HT €	PRIX SPECIAL €
45	99.DS.A03	25	Max 57,2	35	8000	977	799	45	99.DS.A07C	25	65	35	8000	1.716	1.399	45	99.DS.A16	20	65	15	8000	4.428	3.599
	99.DS.A04	25	Max 57,2	35	8000	1.110	899		99.DS.A08C	25	65	35	8000	2.064	1.699		99.DS.A17	20	65	15	8000	5.760	4.599
55	99.DS.A01	25	Max 57,2	40	8000	1.020	799	55	99.DS.A11C	25	70	40	8000	1.920	1.399	55	99.DS.A23	20	65	15	8000	4.428	3.599
	99.DS.A02	25	Max 57,2	40	8000	1.170	899		99.DS.A12C	25	70	40	8000	2.268	1.699		99.DS.A66	20	65	15	8000	5.760	4.599
65	99.DS.A41	32	Max 72,5	70	6000	1.200	899	65	99.DS.A51C	32	72	70	6000	2.016	1.499	65	99.DS.A64	25	75	25	6000	4.920	3.999
	99.DS.A42	32	Max 72,5	70	6000	1.380	999		99.DS.A52C	32	72	70	6000	2.388	1.799		99.DS.A65	25	75	25	6000	6.360	5.099
75	99.DS.A34	40	Max 90,2	100	6000	1.410	1.199	75	99.DS.A38C	40	60	100	6000	3.120	2.499	75	99.DS.A47	25	75	25	6000	4.920	3.999
	99.DS.A35	40	Max 90,2	100	6000	1.620	1.299		99.DS.A39C	40	60	100	6000	3.744	2.999		99.DS.A48	25	75	25	6000	6.360	5.099

Deux sens de rotation disponibles (à préciser impérativement à la commande)*



CHANGEMENT RAPIDE UNIVERSEL 2.0

Compatible avec toutes les sorties ER

Made in Italy

- Réduction du temps de changement d'outil grâce à la possibilité de pré réglage.
- Changement rapide modulaire 2.0 avec couple élevé
- Système de porte-outils modulaire adaptés pour le montage sur toutes les sorties ER.
- Performance garantie et grande rigidité sur les porte-outils Gerardi grâce à un entraîneur forme diamant amovible et un écrou de serrage à roulement à billes.
- Tous les adaptateurs pour changements rapide modulaires 2.0 sont adaptés aux porte-outils ER avec arrosage inter et exter.



KIT#1

JUSQU'A ÉPUISEMENT DES STOCKS

Promo pour l'achat d'un changement rapide (Ecrou fileté ou taraudé) de votre choix

économisez **15%**

KIT#2

JUSQU'A ÉPUISEMENT DES STOCKS

Promo pour l'achat de 2 porte outil et 2 changements rapides

économisez **30%** sur les 2 quick change achetés

20% Pour 1 quick change acheté

KIT#3

JUSQU'A ÉPUISEMENT DES STOCKS

Promo pour l'achat de 3 changements rapides (Ecrou fileté ou taraudé)

économisez **30%**

Prix tarif pour chaque € 400



EXPIRE AU 31 DECEMBRE 2020

Une large gamme d'outils motorisés avec un rapport qualité/prix exceptionnel



Outils Motorisés Orientables

Prenez la bonne orientation !!!
Outils motorisés orientables + ou - 90

Made in Italy



2 Ans de Garantie
Economie Jusqu'à
32%

OUTILS MOTORISÉS POUR TOURS

Une large gamme afin d'équiper les tours des fabricants les plus présents sur le marché. Un rapport qualité/prix inégalé.



PRÉCISION ET FIABILITÉ GARANTIES 2 ANS !!

ASSISTANCE RAPIDE DE NOS TECHNICIENS EXPERTS!

■ Corps

Corps acier traité anti-corrosion avec une nouvelle conception améliorant la rigidité et réduisant les vibrations.

■ Lubrification interne

Tous les outils motorisés peuvent être fournis avec lubrification interne jusqu'à 100 bars. Utilisation à sec possible!

■ Couple et vitesse de rotation

Jusqu'à 100 Nm et 10 000 tr/m

■ Sortie

Pincés ER / WELDON / HSK / CAT / SK / BT ou porte-fraise.

■ Engrenages GLEASON

Engrenages GLEASON rectifiés afin de garantir un couple important et une réduction du bruit et de la température de fonctionnement

■ Roulements

Contact angulaire, précharge, haute précision pour une excellente rigidité et une grande durée de vie



Options:



LUBRIFICATION INTERNE



HAUTE VITESSE
12.000 tr/min



PINCES À COMPENSATION



CHANGEMENT RAPIDE

Miyano

Ø45: ABX 51/64 TH2/TH3 - BNE 34/42 - BNJ 42/51
Ø54: ABX 51/64 THY - ABX 51/64 SYY



Ø	Code	ER	H	Nm	Rpm	PRIX HT €	PRIX SPÉCIAL €
45	99.MYA08	20	65	15	6000	4.059	3.299
	99.MYA13	20	65	15	6000	5.280	4.299
54	99.MYA19	20	75	15	6000	4.510	3.599
	99.MYA20	20	75	15	6000	5.867	4.699

⌚ Sens de rotation identique à celui de la machine

Nakamura

BMT44
WT100 -TW1

BMT55

SUPER NTJ-NTJX / NTM 3 / TMC 18 /
TW10 / SC150-250 / WT150-250 /
WTW 150 / WTS 150 / WT100



BMT	Code	ER	H	Nm	Rpm	PRIX HT €	PRIX SPÉCIAL €
44	99.NK.A59	16	68,5	6,000	6.000	4.059	3.299
	99.NK.A69	16	68,5	6,000	6.000	5.867	4.699
55	99.NK.A22	20	71	6,000	6.000	4.059	3.299
	99.NK.A32	20	71	6,000	6.000	5.280	4.199
65	99.NK.A82	25	80	6,000	6.000	4.059	3.299

⌚ Sens de rotation identique à celui de la machine

Tsugami

BMT65:
M06D / M06SD / M06SY /
M08D / M08SD / M08SY



Code	ER	H	Nm	Rpm	PRIX HT €	PRIX SPÉCIAL €
99.TS.A24	20	65	15	8000	5.012	3.999
99.TS.A25	20	65	40	8000	6.478	5.199

⌚ Sens de rotation identique à celui de la machine

BMT

45 - 55 - 65 - 75



BMT	Code	ER	H	Nm	Rpm	PRIX HT €	PRIX SPÉCIAL €
45	99.DS.A16	20	65	15	8000	4.428	3.599
	99.DS.A17	20	65	15	8000	5.760	4.599
55	99.DS.A23	20	65	15	8000	4.428	3.599
	99.DS.A66	20	65	15	8000	5.760	4.599
65	99.DS.A64	25	75	25	6000	4.920	3.999
	99.DS.A65	25	75	25	6000	6.360	5.099
75	99.DS.A47	25	75	25	6000	4.920	3.999
	99.DS.A48	25	75	25	6000	6.360	5.099



Outils Motorisés Orientables

Prenez la bonne orientation !!!
Outils motorisés orientables + ou - 90



2 Ans de Garantie
Economie Jusqu'à
32%

OUTILS MOTORISÉS POUR TOURS

Made in Italy

Vdi
DIN69880

DIN5480

d1	Code	ER	H	Nm	Rpm	PRIX HT €	PRIX SPÉCIAL €
30	99.ST8087	20	64	15	6000	4.176	3.399
	99.ST8088	20	97	15	6000	4.176	3.399
	99.ST8091	20	64	15	6000	4.752	3.799
	99.ST8092	20	97	15	6000	4.752	3.799
40	99.ST8089	25	81	25	4000	4.752	3.799
	99.ST8093	25	81	25	4000	5.472	4.399
50	99.ST8090	40	123	50	4000	6.478	5.199

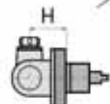

⊖ Sens de rotation opposé à celui de la machine

Vdi
DIN69880

DIN5482

d1	Code	ER	H	Nm	Rpm	PRIX HT €	PRIX SPÉCIAL €
30	99.ST8248	20	64	15	6000	4.176	3.399
	99.ST8249	20	97	15	6000	4.176	3.399
	99.ST8254	20	97	15	6000	4.752	3.799
40	99.ST8250	25	81	25	5000	4.752	3.799
	99.ST8255	25	81	25	5000	5.472	4.399
50	99.ST8251	25	100	25	4000	5.012	3.999

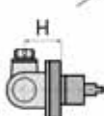

⊖ Sens de rotation opposé à celui de la machine

Vdi
DIN69880

BARUFFALDI

d1	Code	ER	H	Nm	Rpm	PRIX HT €	PRIX SPÉCIAL €
30	99.BE0051	20	64	15	6000	4.176	3.399
	99.BE0052	20	97	15	6000	4.176	3.399
	99.BE0054	20	64	15	6000	4.752	3.799
	99.BE0055	20	97	15	6000	4.752	3.799
40	99.BE0053	25	81	25	5000	4.752	3.799
	99.BE0056	25	81	25	5000	5.472	4.399

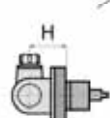

⊖ Sens de rotation opposé à celui de la machine

Vdi
DIN69880

DIN1809

d1	Code	ER	H	Nm	Rpm	PRIX HT €	PRIX SPÉCIAL €
30	99.DR0940	20	64	15	6000	4.176	3.399
	99.DR0941	20	97	15	6000	4.176	3.399
	99.DR0943	20	64	15	6000	4.752	3.799
	99.DR0944	20	97	15	6000	4.752	3.799
40	99.DR0942	25	81	25	5000	4.752	3.799
	99.DR0945	25	81	25	5000	5.472	4.399

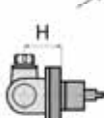

⊖ Sens de rotation opposé à celui de la machine

Biglia

BMT 40 - 55

BMT	Code	ER	H	Rpm	PRIX HT €	PRIX SPÉCIAL €
40	99.BG.B55	11	91,5	6.000	4.666	4.200
	99.BG.B56	16	105	6.000	4.822	4.350
55	99.BG.B10	20	140	4000	3.490	3.300
	99.BG.B11	16	111	4000	3.660	3.550

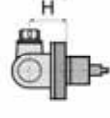

⊖ Sens de rotation opposé à celui de la machine

Dmg Mori

NLX - NZX - NZ - SL - ZL - DL

	Code	ER	H	Nm	Rpm	PRIX HT €	PRIX SPÉCIAL €
NLX	99.MS.A86	25	78	25	10.000	4.920	3.999
	99.MS.A87	25	78	25	10.000	6.360	5.099
NZ	99.MS.A118	20	50	17	12.000	4.920	3.399
	99.MS.A119	20	50	17	12.000	6.360	5.099
SL ZL DL	99.MS.A55	20	66	25	6.000	4.510	3.699
	99.MS.A56	20	66	25	6.000	5.830	4.699

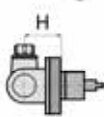

⊕ Sens de rotation égale au mandrin

⊖ Sens de rotation opposé à celui de la machine

Haas

VDI 40



Accouplement interchangeable pour les différents types de tourelle HAAS

Code	ER	H	h1	Nm	Rpm	PRIX HT €	PRIX SPÉCIAL €
99.HA.00U1	25	81	69,3	25	6000	4.752	3.799
99.HA.00U1B	25	80	69,3	25	6000	5.472	4.399
99.HA.00U2	25	81	69,3	25	5000	4.752	3.799
99.HA.00U2B	25	81	69,3	25	5000	5.472	4.399
99.HA.00U3	25	81	69,3	25	6000	4.752	3.799
99.HA.00U3B	25	81	69,3	25	6000	5.472	4.399



⊕ Sens de rotation identique à celui de la machine

Mazak

QTN1 - QTN2 - QTN3 - QTS

	Code	ER	H	Nm	Rpm	PRIX HT €	PRIX SPÉCIAL €
QTN1	99.MZ.A56	20	85	63	6000	3.600	3.399
	99.MZ.A74	25	85	80	6000	4.000	3.699
QTN2	99.MZ.A64	25	85	80	6000	4.800	4.399
QTN3	99.MZ.A80	32	85	100	4000	6.000	4.999
	99.MZ.A14	25	80	30	6000	5.470	4.899
QTS	99.MZ.A15	25	80	30	6000	6.480	5.699



⊖ Sens de rotation contraire au mandrin

⊕ Sens de rotation identique à celui de la machine

EXPIRE AU 31
DECEMBRE 2020

Une large gamme d'outils motorisés avec un rapport qualité/prix exceptionnel

13



Outils Motorisés

L'excellence technologique !

Made in Italy

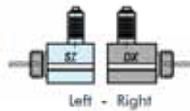

Left - Right



2 Ans de Garantie
Economie Jusqu'à **32%**



PRÉCISION ET FIABILITÉ GARANTIES 2 ANS !!

ASSISTANCE RAPIDE DE NOS TECHNICIENS EXPERTS

OUTILS MOTORISÉS POUR TOURS

Vdi

DIN69880



DIN5480

* Pour toute commande, précisez l'orientation désirée: gauche ou droite

d1	Code	ER	H	Nm	Rpm	PRIX HT €	PRIX SPÉCIAL €
30	99.ST8003	25	66	32	6000	864	699
	99.ST8011	25	66	32	6000	1.116	899
40	99.ST8005	32	95	63	6000	1.080	849
	99.ST8013	32	95	63	6000	1.412	1.099
Sens de rotation identique à celui de la machine							
30	99.ST8030	25	55	32	6000	1.814	1.399
	99.ST8038	25	55	32	6000	2.088	1.749
40	99.ST8033	32	100	63	6000	2.296	1.699
	99.ST8041	32	100	63	6000	2.636	1.999

Sens de rotation opposé à celui de la machine

Vdi

DIN69880



DIN5482

* Pour toute commande, précisez l'orientation désirée: gauche ou droite

d1	Code	ER	H	Nm	Rpm	PRIX HT €	PRIX SPÉCIAL €
30	99.ST8201	25	94	32	6000	814	699
	99.ST8207	25	94	32	6000	1.094	899
40	99.ST8203	32	115	63	5000	980	799
	99.ST8208	32	115	63	5000	1.268	999
Sens de rotation identique à celui de la machine							
30	99.ST8217	25	55	32	6000	1.634	1.299
	99.ST8223	25	55	32	6000	1.908	1.499
40	99.ST8220	32	100	63	5000	1.958	1.499
	99.ST8226	32	100	63	5000	2.290	1.799

Sens de rotation opposé à celui de la machine

Vdi

DIN69880



BARUFFALDI

* Pour toute commande, précisez l'orientation désirée: gauche ou droite

d1	Code	ER	H	Nm	Rpm	PRIX HT €	PRIX SPÉCIAL €
30	99.BE0003	25	94	32	6000	842	699
	99.BE0010	25	94	32	6000	1.124	899
40	99.BE0005	32	117	63	5000	1.016	799
	99.BE0011	32	115	63	5000	1.310	1.099
Sens de rotation identique à celui de la machine							
30	99.BE0021	25	55	32	6000	1.678	1.399
	99.BE0027	25	55	32	6000	1.966	1.599
40	99.BE0024	32	53	63	5000	2.016	1.599
	99.BE0030	32	53	63	5000	2.362	1.899

Sens de rotation opposé à celui de la machine

Vdi

DIN69880



DIN1809

* Pour toute commande, précisez l'orientation désirée: gauche ou droite

d1	Code	ER	H	Nm	Rpm	PRIX HT €	PRIX SPÉCIAL €
30	99.DB0903	25	94	32	6000	814	699
	99.DB0910	25	94	32	6000	1.094	899
40	99.DB0905	32	115	63	5000	980	799
	99.DB0911	32	115	63	5000	1.268	999
Sens de rotation identique à celui de la machine							
30	99.DB0919	25	55	32	6000	1.634	1.299
	99.DB0925	25	55	32	6000	1.908	1.499
40	99.DB0922	32	100	63	5000	1.958	1.499
	99.DB0928	32	100	63	5000	2.290	1.799

Sens de rotation opposé à celui de la machine

Biglia

BMT 55



BMT	Code	ER	H	Rpm	PRIX HT €	PRIX SPÉCIAL €
55	99.BG.B02.A	32	83,5	4.000	938	899
	99.BG.B02.D	32	83,5	4.000	1.358	1.299
55	99.BG.B05.A	32	70	4000	1.400	1.399
	99.BG.B05.B	32	70	4000	1.680	1.599

Sens de rotation identique à celui de la machine

Dmg Mori

NLX 1500 - 2000 - 2500 - 3000 16 Stations
NZX 12 Stations



Code	ER	H	Nm	Rpm	PRIX HT €	PRIX SPÉCIAL €
99.MS.G59	32	86,2+89,9	60	10.000	1.176	899
99.MS.G60	32	86,2+89,9	60	10.000	1.740	1.199
99.MS.G62	40	88,5+92	60	10.000	1.176	899
99.MS.G63	40	88,3+92	60	10.000	1.740	1.199
99.MS.A72	32	Max 90	60	10.000	2.520	1.849
99.MS.A73	32	Max 90	60	10.000	2.820	2.049
99.MS.A76	40	90	60	10.000	2.520	1.849
99.MS.A77	40	90	60	10.000	2.820	2.049

Deux sens de rotation disponibles.*
A préciser impérativement à la commande.

Biglia

BMT 40: B436



BMT	Code	ER	H	Rpm	PRIX HT €	PRIX SPÉCIAL €
40	99.BG.B40	20	57	6.000	1.322	1.299
	99.BG.B41	20	57	6.000	1.742	1.699
40	99.BG.B46	20	70	6.000	2.567	2.499
	99.BG.B47	20	45	6.000	2.645	2.599

Sens de rotation identique à celui de la machine

Dmg Mori

NZ 1500 - 2000 - 3100 - 3150 - 3200
16 Stations

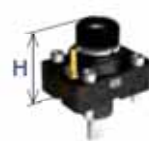

Code	ER	H	Nm	Rpm	PRIX HT €	PRIX SPÉCIAL €
99.MS.A101	25	80,6+84,3	50	12.000	1.176	949
99.MS.A102	25	80,6+84,3	50	12.000	1.740	1.299
99.MS.A103	32	85,5+89,2	50	12.000	1.176	949
99.MS.A104	32	85,5+89,2	50	12.000	1.740	1.299
99.MS.A106	25	85	50	12.000	2.520	1.849
99.MS.A107	25	85	50	12.000	2.820	2.049
99.MS.A108	32	85	50	12.000	2.520	1.849
99.MS.A109	32	85	50	12.000	2.820	2.049



Outils Motorisés

L'excellence technologique !

Made in Italy



2 Ans de Garantie
Economie Jusqu'à
32%



PRÉCISION ET FIABILITÉ GARANTIES 2 ANS !!

ASSISTANCE RAPIDE DE NOS TECHNICIENS EXPERTS

OUTILS MOTORISÉS POUR TOURS

Haas

VDI 40

Code	ER	H	h1	Nm	Rpm	PRIX HT €	PRIX SPÉCIAL €
99.HA.590082	32	75	117,5	63	6000	890	699
99.HA.590082B	32	75	117,5	63	6000	1.110	899
99.HA.590083	32	75	104,8	63	6000	890	699
99.HA.590083B	32	75	104,8	63	6000	1.110	899
99.HA.596352	32	75	130,25	63	6000	890	699
99.HA.596352B	32	75	130,25	63	6000	1.110	899

Sens de rotation identique à celui de la machine



Accouplement interchangeable pour les différents types de tourelle HAAS

Code	ER	H	h1	Nm	Rpm	PRIX HT €	PRIX SPÉCIAL €
99.HA.590084	32	75	117,5	63	6000	1.670	1.299
99.HA.590084B	32	75	117,5	63	6000	2.110	1.699
99.HA.590085	32	75	104,8	63	6000	1.670	1.299
99.HA.590085B	32	75	104,8	63	6000	2.110	1.699
99.HA.596353	32	75	130,25	63	6000	1.670	1.299
99.HA.596353B	32	75	130,25	63	6000	2.110	1.699

Sens de rotation identique à celui de la machine

Mazak

QTN2

QUICK TURN NEXUS QTN 200/250
SUPER QUADREX TURN SQT 15/18 - 200/250

Code	ER	H	Nm	Rpm	PRIX HT €	PRIX SPÉCIAL €
99.MZ.A58	32	116,2÷120	80	6000	1.560	1.399
99.MZ.A59	32	116,2÷120	80	6000	2.400	1.799
99.MZ.A65	32	130	80	6000	1.667	1.499
99.MZ.A66	32	130	80	6000	2.200	1.799

Sens de rotation opposé à celui de la machine

Mazak

SMART QTS1

QUICK TURN SMART QTS 100M / 200M
QT COMPACT 100M - 200M - 300M

Code	ER	H	Nm	Rpm	PRIX HT €	PRIX SPÉCIAL €
99.MZ.A03	32	Max 70	60	6000	1.555	1.299
99.MZ.A06	32	Max 70	60	6000	2.110	1.699
99.MZ.A09	32	80	60	6000	2.220	1.799
99.MZ.A10	32	80	60	6000	2.780	2.199

Sens de rotation opposé à celui de la machine

Miyano

Ø45: ABX 51/64 TH2/TH3 - BNE 34/42 - BNJ 42/51
Ø54: ABX 51/64 THY - ABX 51/64 SY

Ø	Code	ER	H	Nm	Rpm	PRIX HT €	PRIX SPÉCIAL €
45	99.MYA02	25	53,9÷57,6	35	6000	803	699
	99.MYA03	25	53,9÷57,6	35	6000	963	799
54	99.MYA09	32	75,7÷79,4	60	6000	935	799
	99.MYA10	32	75,7÷79,4	60	6000	1.073	899
45	99.MYA05	25	65	35	6000	1.419	1.199
	99.MYA06	25	65	35	6000	1.705	1.399
54	99.MYA11	32	75	60	6000	1.760	1.399
	99.MYA12	32	75	60	6000	2.079	1.699

Sens de rotation opposé à celui de la machine

Nakamura

BMT44 WT100-TW1

BMT55

SUPER NTJ-NTJX / NTM 3 / TMC 18 / TW10 / SC150-250 / WT150-250 / WTW 150 / WTS 150 / WT100

BMT	Code	ER	H	Nm	Rpm	PRIX HT €	PRIX SPÉCIAL €
44	99.NKA40	25	Max 57,2	40	6000	891	699
	99.NKA43	25	Max 57,2	40	6000	1.018	799
55	99.NKA03	32	68,5÷72,2	63	6000	935	799
	99.NKA04	32	68,5÷72,2	63	6000	1.441	1.199
44	99.NKA50	25	60	40	6000	1.579	1.299
	99.NKA53	25	60	40	6000	1.892	1.499
55	99.NKA13	32	55	63	6000	1.760	1.399
	99.NKA14	32	55	63	6000	2.373	1.899

Okuma

BMT60: SPACE TURN LB 200EX / LB 2500EX / LB3000EX / GENOS SERIES L300-MW / MULTUS U3000 / U40007 / LU3000EX M / MY

BMT	Code	ER	H	Nm	Rpm	PRIX HT €	PRIX SPÉCIAL €
60	99.OK.A80	32	Max 79	60	6000	1.589	1.199
	99.OK.A81	32	Max 79	60	6000	2.017	1.499
60	99.OK.A82	32	70	60	6000	2.872	1.999
	99.OK.A83	32	70	60	6000	3.422	2.399

Sens de rotation identique à celui de la machine

Sens de rotation opposé à celui de la machine

Tsugami

BMT65:

M06D / M06SD / M06SY / M08D / M08SD / M08SY

NEW

Code	ER	H	Nm	Rpm	PRIX HT €	PRIX SPÉCIAL €
99.TS.A01	25	MAX 60	40	8000	1.467	1.199
99.TS.A02	25	MAX 60	40	8000	2.017	1.599
99.TS.A08	25	65	40	8000	2.383	1.899
99.TS.A09	25	65	40	8000	2.933	2.399



Têtes à renvoi d'angle

Haute vitesse et grande précision

Made in Italy



2 Ans de Garantie

Economie Jusqu'à

14%

IDÉAL POUR CENTRES VERTICAUX ET HORIZONTAUX

Classic XL Line

SÉRIE XL

Ideales pour les grandes machines-outils, ces têtes sont destinées aux usinages lourds.



MTC Series (changement rapide manuel)

Type 5	Modèle	Sortie	Rpm	Nm	Longueur optionnelle
	G90-S40XL	ISO BT CAT 40	4.000	140	H=250
	G90-S40XLcr				H=400
					H=500
					H=600
GMU-S40	3.000	100	-		

Type 6	Modèle	Sortie	Rpm	Nm	Longueur optionnelle
	G90-S50	ISO BT CAT 50	3.000	400	H=300
	G90-S50XLcr				H=400
					H=500
					H=600
GMU-S50	3.000	220	-		

Evolution Line

TÊTES A RENVOI D'ANGLE MODULAIRES

Cônes interchangeables pour une utilisation sur plusieurs centres d'usinage



ATC Series (Changement d'outil automatique)

Type 1 (Ø102)	Modèle	Sortie	Rpm	Nm	Longueur optionnelle
	F590-3	6021E	8.000	2	
	F590-4	600E	8.000	3,5	
	F90-7	ER-11	18.000	6	
	F90-10	ER-16	18.000	11	
	F90-16S	ER-25	8.000	27	
	FMU-10	ER-16	8.000	9	
	FMU-16	ER-25	6.000	15	

Type 2 (Ø128)	Modèle	Sortie	Rpm	Nm	Longueur optionnelle
	F90-20	ER-32	3.500	85	

Type 3 (Ø157)	Modèle	Sortie	Rpm	Nm	Longueur optionnelle
	F90-S40	ISO CAT BT 40	2.500	135	
	FMU-20	ER-32	4.000	48	

KIT Classic 1

NEW!

Achetez une tête G90-16
1 Changement rapide GRATUIT

G90-16

ER25



KIT Evolution 1

NEW!

Achetez une tête F90-16S
1 Changement rapide GRATUIT

F90-16S

ER25



KIT Classic 2

NEW!

Achetez une tête G90-20
1 Changement rapide GRATUIT

G90-20

ER32



KIT Evolution 2

NEW!

Achetez une tête F90-20
1 Changement rapide GRATUIT

F90-20

ER32



GERARDI SPA

via Giovanni XXIII, 101
21015 LONATE POZZOLO (VA) Italia
Tel. +39.0331.303911 - Fax +39.0331.301534
gerardi@gerardispa.com - www.gerardi.it

Distributeur :